

AMC



Kullanıcı Kılavuzu

Yüksek Verimli Yoğuşmalı Kombi

AMC 25/28 BIC
AMC 25/39 BIC
Diematic Evolution

Değerli Müşterimiz,

Bu cihazı aldığınız için teşekkür ederiz.

Ürünü kullanmaya başlamadan önce lütfen bu kılavuzu okuyun ve daha sonra gerektiğinde bakabilmek için saklayın. Ürünün her zaman güvenli ve verimli bir şekilde kullanılabilmesi için bu ürünün düzenli olarak bakımının yapılmasını öneririz. Servis ve satış sonrası teşkilatımız bu konuda size destek olabilir.

Umarız bu ürünü uzun yıllar sorunsuz bir şekilde keyifle kullanırsınız.

İçerik

1	Emniyet	5
1.1	Genel emniyet talimatları.....	5
1.2	Öneriler.....	6
1.3	Sorumluluklar.....	7
1.3.1	Kullanıcının sorumlulukları.....	7
1.3.2	Tesisatçının sorumlulukları.....	8
1.3.3	Üreticinin sorumlulukları.....	8
2	Bu kullanım kılavuzu hakkında	9
2.1	Genel.....	9
2.2	Ek belgeler.....	9
2.3	Kullanılan simgeler.....	9
2.3.1	Kullanım kılavuzda kullanılan simgeler.....	9
3	Teknik özellikler	10
3.1	Tip onayları.....	10
3.1.1	Sertifikalar.....	10
3.2	Teknik veriler.....	10
4	Ürünün tanımı	12
4.1	Genel açıklamalar.....	12
4.2	Kontrol paneli açıklaması.....	12
4.2.1	Kontrol paneli parçaları.....	12
4.2.2	Ana ekran açıklaması.....	12
4.2.3	Ana menü açıklaması.....	13
4.2.4	Bölge tanımı.....	14
4.2.5	İşlemin tanımı.....	14
5	Çalışma	16
5.1	Kontrol panelinin kullanımı.....	16
5.1.1	Ekran ayarlarının değiştirilmesi.....	16
5.1.2	Bir bölgenin adını ve simgesini değiştirme.....	16
5.1.3	Bir işlemin adının değiştirilmesi.....	16
5.1.4	Merkezi ısıtmayı açma veya kapatma.....	17
5.2	Çalıştırma.....	17
5.3	Kapama.....	18
5.4	Donma koruması.....	18
6	Ayarlar	19
6.1	Parametre listesi.....	19
6.1.1	CU-GH08 kontrol ünitesi ayarları.....	19
6.1.2	SCB-05 genişletme PCB ayarları.....	20
6.2	Bir bölgenin oda sıcaklığının değiştirilmesi.....	21
6.2.1	Bir bölgenin işletim modunun değiştirilmesi.....	21
6.2.2	Oda sıcaklığının geçici olarak değiştirilmesi.....	21
6.2.3	Oda sıcaklığını kontrol etmek için zamanlayıcı programı.....	22
6.3	Sıcak musluk suyu sıcaklığı seçimi.....	23
6.3.1	Sıcak musluk suyu işletim modunun değiştirilmesi.....	23
6.3.2	Sıcak musluk suyu sıcaklığının geçici artırılması.....	23
6.3.3	Konfor ve düşük sıcak su sıcaklığı seçimi.....	23
6.3.4	DHW sıcaklığını kontrol etmek için zamanlayıcı programı.....	24
6.4	Tüm bölgeler için tatil programlarının etkinleştirilmesi.....	24
7	Bakım	26
7.1	Genel.....	26
7.2	Bakım talimatları.....	26
7.3	Sistemin yeniden doldurulması.....	26
7.3.1	Otomatik doldurma cihazı ile sistemin doldurulması.....	26
7.3.2	Otomatik doldurma cihazının etkinleştirilmesi.....	27
7.4	Merkezi ısıtma sisteminin havasının boşaltılması.....	27
7.5	Merkezi ısıtma sisteminin tahliye edilmesi.....	29
8	Sorun giderme	30
8.1	Arıza kodları.....	30

8.1.1	Uyarı	30
8.1.2	Engelleme	30
8.1.3	Kilitlenme	30
8.1.4	Hata kodlarını raporlama	30
8.2	Tesisatçının adı ve telefon numarası okunuyor	30
8.3	Sorunlar ve çözümleri	31
9	Elden çıkarma	32
9.1	Elden Çıkarma ve Geri Dönüşüm	32
10	Çevresel	33
10.1	Enerji tasarrufu	33
10.1.1	Oda termostatları ve ayarları	33
11	Garanti	34
11.1	Genel	34
11.2	Garanti şartları	34
12	Ek	35
12.1	ErP bilgileri	35
12.1.1	Ürün fişi	35
12.1.2	Paket fişi	36

1 Emniyet

1.1 Genel emniyet talimatları



Tehlike

Gaz kokusu duyarsanız:

1. Açık alev kullanmayın, sigara içmeyin ve elektrik kontağı veya anahtarlar kullanmayın (kapı zili, çakmak, motor, asansör vb.).
2. Gaz beslemesini kapatın.
3. Pencereleri açın.
4. Mülkü boşaltın.
5. Nitelikli bir tesisatçıyla iletişime geçin.



Tehlike

Baca gazı kokusu duyarsanız:

1. Kombiyi kapatın.
2. Pencereleri açın.
3. Mülkü boşaltın.
4. Nitelikli bir tesisatçıyla iletişime geçin.



Uyarı

Baca gazı borularına dokunmayın. Kombi ayarlarına bağlı olarak, baca gazı borularının sıcaklığı 60°C'yi geçebilir.



Uyarı

Radyatörlerle uzun süre temas etmeyin. Kombi ayarlarına bağlı olarak, radyatörlerin sıcaklığı 60°C'yi geçebilir.



Uyarı

Sıcak kullanım suyunu kullanırken dikkatli olun. Kombi ayarlarına bağlı olarak, kullanım suyunun sıcaklığı 65°C'yi geçebilir.



Uyarı

Son kullanıcı olarak kombiyi kullanmanız ve montajını yapmanız bu kılavuzda açıklanan işlemlerle sınırlı olmalıdır. Diğer tüm işlemler sadece nitelikli bir tesisatçı tarafından yapılabilir.



Uyarı

Yoğuşma tahliyesi değiştirilemez veya sızdırmaz biçimde kapatılamaz. Bir yoğuşma suyu nötrleştirme sistemi kullanılıyorsa, sistem kendi üreticisinin talimatlarına uygun olarak düzenli aralıklarla temizlenmelidir.



Uyarı

Kombinin düzenli olarak servise alındığından emin olun. Kombinin servisi için nitelikli bir tesisatçıyla bağlantı kurun ya da bir bakım sözleşmesi imzalayın.



Uyarı

Yalnızca orijinal yedek parçalar kullanılabilir.



Önemli

Isıtma tesisatında su ve basınç olup olmadığını düzenli olarak kontrol edin.

1.2 Öneriler



Tehlike

Bu cihaz, sekiz yaşından büyük çocuklar tarafından ve fiziksel, duyuşal veya zihinsel yeteneklerinde eksiklikler olan kişiler veya tecrübesi ve işlem hakkında bilgisi olmayan kişiler tarafından; gözlem altında, cihazın güvenli kullanım bilgilerinin sağlanması ve oluşabilecek risklerin öğretilmesi şartıyla kullanılabilir. Çocuklar cihazla oynamamalıdır. Temizlik ve bakım işlemleri, yetişkin gözetimi altında olmayan çocuklar tarafından yapılmamalıdır.



Uyarı

Kombinin montajı ve bakımı, nitelikli bir tesisatçı tarafından verilen kılavuzda yer alan bilgilere göre yapılmalıdır; tersi bir durumda tehlikeli durumlar ortaya çıkabilir ve/veya fiziksel yaralanmalar oluşabilir.



Uyarı

Yalnızca konusunda uzman profesyonellerin tesisatı monte etme, kurma ve tesisatın bakımını yapma yetkisi vardır.



Uyarı

Kombinin sökümü ve elden çıkarılması yerel ve ulusal düzenlemelere uygun olarak nitelikli bir tesisatçı tarafından yapılmalıdır.



Uyarı

Ana elektrik kablosu hasar görmüşse tehlikeli durumların ortaya çıkmaması için orijinal üretici, üreticinin bayisi veya başka bir uygun nitelikli kişi tarafından değiştirilmelidir.



Tehlike

Güvenlik gereği evinizin uygun yerlerine duman alarmları ve cihazın yakınına CO dedektörleri taktırmanızı öneririz.



Uyarı

- Kombininin her zaman erişilebilir durumda olduğundan emin olun.
- Kombi donmaya karşı korunaklı bir yere monte edilmelidir.
- Güç kablosu kalıcı olarak bağlanırsa her zaman en az 3 mm ağız boşluğuna sahip ana bir çift kutuplu anahtar takmanız gerekir (EN 60335-1).
- Evinizde uzun süre bulunmayacaksanız ve donma riski varsa kombininin ve merkezi ısıtma sisteminin suyunu boşaltın.
- Kombi çalışmıyorsa donma koruması devreye girmez.
- Kombi koruması sistemi değil yalnızca kombiyi korur.
- Sistemdeki su basıncını düzenli olarak kontrol edin. Su basıncı 0,8 bar'dan düşükse sisteme su eklenmesi gerekir (önerilen su basıncı 1,5 ve 2,0 bar arasındadır).



Önemli

Bu belgeyi kombininin yakınında tutun.



Önemli

Talimat ve uyarı etiketleri asla çıkarılmamalı veya üzerleri kapatılmamalı ve kombininin tüm kullanım süresi boyunca net okunur durumda tutulmalıdır. Zarar görmüş veya okunmayan talimat ve uyarı etiketleri hemen yenilenmelidir.



Önemli

Kombi üzerinde yapılacak değişiklikler için **De Dietrich**'in yazılı onayı gerekir.

1.3 Sorumluluklar

1.3.1 Kullanıcının sorumlulukları

Tesisatın optimum şekilde çalışması için aşağıdaki talimatlara uymanız gerekmektedir:

- Ürünle birlikte verilen kılavuzlardaki talimatları okuyun ve onlara uygun hareket edin.
- Kurulum ve ilk çalıştırma için yetkili servisi çağırın.
- Tesisatçınız tarafından size bilgi verilmesini sağlayın.

- Gerekli kontrol ve bakım işlemlerini yetkili bir tesisatçıya yaptırın.
- Kılavuz ve bilgileri cihazın yanında güvenli bir yere saklayın.

1.3.2 Tesisatçının sorumlulukları

Yetkili servis cihazın kurulumundan ve ilk devreye alınmasından sorumludur. Yetkili servis aşağıdaki talimatlara uymakla yükümlüdür:

- Ürünle birlikte verilen kılavuzlardaki talimatları okuyun ve onlara uygun hareket edin.
- Mevzuat ve standartlara uygun olarak kurulumu tamamlamak.
- İlk devreye alma işlemini ve gereken kontrolleri yapmak.
- Kullanıcıya tesisatla ilgili bilgiler vermek.
- Bakım gerekiyorsa kullanıcıyı cihaz bakımı ve iyi koşullarda çalıştırma konusunda yapması gerekenler hakkında uyarmak.
- Gerekli tüm kullanım talimatlarını kullanıcıya verin.

1.3.3 Üreticinin sorumlulukları

Ürünlerimiz, yürürlükteki birçok Yönergede belirlenmiş koşullara uygun olarak üretilmektedir. Bu nedenle ürünler CE işaretli olarak ve gereken tüm belgeleriyle birlikte teslim edilmektedir. Ürünlerimizin kalitesini korumak amacıyla sürekli bunları geliştirmek için çalışmaktayız. Bu nedenle, bu belgede verilen bilgiler üzerinde değişiklik yapma hakkımızı saklı tutarız.

Üretici olarak sorumluluğunuz aşağıdaki durumları kapsamaz:

- Montaj ve bakım talimatlarına uyulmaması.
- Cihaz kullanım talimatlarına uyulmaması.
- Cihazın hatalı veya yetersiz bakımı.

2 Bu kullanım kılavuzu hakkında

2.1 Genel

Bu kılavuz bir AMC kombinin son kullanıcılarının kullanımı içindir.

2.2 Ek belgeler

Bu kılavuza ek olarak aşağıdaki belgeler sağlanmıştır:

- Montaj ve servis kılavuzu

2.3 Kullanılan simgeler

2.3.1 Kullanım kılavuzunda kullanılan simgeler

Bu kullanım kılavuzunda, belirli sembollerle işaretlenmiş özel talimatlar bulunur. Bu semboller kullanıldığında lütfen daha çok dikkat edin.

**Tehlike**

Ciddi yaralanmalara yol açabilecek tehlikeli durum riski.

**Uyarı**

Küçük yaralanmalara yol açabilecek tehlikeli durum riski.

**Uyarı**

Maddi zarar riski.

**Önemli**

Lütfen dikkat: Önemli bilgi.

**Bakınız**

Bu kullanım kılavuzu, başka kılavuzlara ve sayfalara referans içerir.

3 Teknik özellikler

3.1 Tip onayları



3.1.1 Sertifikalar

Tab.1 Sertifikalar

CE tanımlama numarası	PIN 0063CR3604
Sınıf NOx ⁽¹⁾	6
Baca gazı bağlantı tipi	B ₂₃ , B _{23P} , B ₃₃ ⁽²⁾ C _{13(X)} , C _{33(X)} , C _{43P} , C _{53(X)} , C _{63(X)} , C _{93(X)} , C _{(10)3(X)} , C _{(12)3(X)}
(1) EN 15502-1 (2) Kombi bağlantı tipi ile monte edilirken B ₂₃ , B _{23P} , B ₃₃ , IP kombinin derece silP20 düşürülür.	

3.2 Teknik veriler

Tab.2 Genel

AMC			25/28 BIC	25/39 BIC
Merkezi ısıtma çalışması (80/60°C) için nominal çıkış (Pn)	min-maks  ⁽¹⁾	kW	5,0 - 24,8 19,9	7,0 - 24,8 24,8
DHW çalışması için nominal çıkış (Pn)	min-maks  ⁽¹⁾	kW	5,0 - 29,1 29,1	7,0 - 38,5 38,5
(1) Fabrika ayarı				

Tab.3 Gaz ve baca gazı bilgileri

AMC			25/28 BIC	25/39 BIC
Gaz tüketimi G20 (H gazı)	min-maks	m ³ /s	0,55 - 3,10	0,77 - 4,11
Gaz tüketimi G25 (L gazı)	min-maks	m ³ /s	0,64 - 3,61	0,90 - 4,78
Gaz tüketimi G31 (propan)	min-maks	m ³ /s	0,24 - 1,20	0,30 - 1,59
NOx yıllık emisyonlar G20 (H gazı) EN15502	O ₂ = %0	ppm	16	-
NOx yıllık emisyonlar G20 (H gazı) EN15502	H _I	mg/kWh	28	46
NOx yıllık emisyonlar G20 (H gazı) EN15502	H _S	mg/kWh	25	41

Tab.4 Merkezi ısıtma devre verileri

AMC			25/28 BIC	25/39 BIC
Su içeriği		l	1,8	2,4
Su çalışma basıncı (PMS)	maks	bar	3,0	3,0
Su sıcaklığı	maks	°C	110,0	110,0
Çalışma sıcaklığı	maks	°C	90,0	90,0

Tab.5 DHW devre verileri

AMC			25/28 BIC	25/39 BIC
Spesifik sıcak su akış hızı D (60°C)		l/dak	8,2	11
Spesifik sıcak su akış hızı D (40°C)		l/dak	20	24
Akış hızı eşiği ⁽¹⁾	maks	l/dak	0	0
İşletme basıncı (Pmw)		bar	8	8
(1) Kombin çalışması için musluktan gelen minimum su miktarı.				

Tab.6 Elektrik verileri

AMC			25/28 BIC	25/39 BIC
Besleme voltajı		V~	230	230
Güç tüketimi - tam yük	maks  ⁽¹⁾	W	125 68	146 71
(1) Fabrika ayarı.				

Tab.7 Diğer veriler

AMC			25/28 BIC	25/39 BIC
Toplam ağırlık (boş)		kg	65	60

Tab.8 Teknik parametreler

AMC			25/28 BIC	25/39 BIC
Yoğuşmalı kombi			Evet	Evet
Düşük ısıli kombi ⁽¹⁾			Hayır	Hayır
Kazan B1			Hayır	Hayır
Ortamın ısıtılması için kojenerasyon cihazı			Hayır	Hayır
Karma ısıtma cihazı			Evet	Evet
Nominal ısı çıkışı	<i>Prated</i>	kW	25	35
Nominal ısı çıkışında ve yüksek sıcaklık çalışmasında faydalı ısı çıkışı ⁽²⁾	<i>P₄</i>	kW	24,8	24,8
%30 nominal ısı çıkışında ve düşük sıcaklık rejiminde faydalı ısı çıkışı ⁽¹⁾	<i>P₁</i>	kW	8,3	8,2
Mevsimsel alan ısıtma enerji verimliliği	<i>η_s</i>	%	94	92
Nominal ısı çıkışında ve yüksek sıcaklık rejiminde faydalı verimlilik ⁽²⁾	<i>η₄</i>	%	89,4	87,8
%30 nominal ısı çıkışında ve düşük sıcaklık rejiminde faydalı verimlilik ⁽¹⁾	<i>η₁</i>	%	99,2	99,6
Yardımcı elektrik tüketimi				
Tam yük	<i>elmax</i>	kW	0,037	0,028
Kısmi yük	<i>elmin</i>	kW	0,017	0,018
Bekleme modu	<i>P_{SB}</i>	kW	0,004	0,004
Diğer öğeler				
Beklemedeki ısı kaybı	<i>P_{stby}</i>	kW	0,071	0,071
Ateşleme brülörü güç tüketimi	<i>P_{ign}</i>	kW	-	-
Yıllık enerji tüketimi	<i>Q_{HE}</i>	GJ	76	78
Ses gücü seviyesi, iç mekan	<i>L_{WA}</i>	dB(A)	52	46
Nitrojen oksit emisyonları	NO _x	mg/kWh	25	41
Sıcak musluk suyu parametreleri				
Beyan edilen yük profili			XXL	B
Günlük elektrik tüketimi	<i>Q_{elec}</i>	kWh	0,293	0,294
Yıllık elektrik tüketimi	<i>AEC</i>	kWh	64	65
Su ısıtma enerji verimliliği	<i>η_{wh}</i>	%	77	80
Günlük yakıt tüketimi	<i>Q_{fuel}</i>	kWh	31,083	30,072
Yıllık yakıt tüketimi	<i>AFC</i>	GJ	25	24
(1) Düşük sıcaklık, yoğuşmalı kombiler için 30°C, düşük sıcaklıklı cihazlar için 37°C ve diğer cihazlar için 50°C dönüş sıcaklığı (kombi girişinde) anlamına gelir.				
(2) Yüksek sıcaklık rejimi, kombi girişinde 60°C dönüş sıcaklığı ve kombi çıkışında 80°C besleme sıcaklığı anlamına gelir.				

**Bakınız**

İrtibat bilgileri için bu kullanım kılavuzunun arkasına bakınız.

4 Ürünün tanımı

4.1 Genel açıklamalar

AMC kombi, duvara monte edilen tipte bir gaz kombidir ve şu özelliklere sahiptir:

- Yüksek verimli ısıtma
- Düşük çevreyi kirletici emisyon oranı
- Otomatik doldurma cihazı
- Yüksek kalitede elektronik kontrol paneli
- Cihazla birlikte gelen montaj çerçevesi sayesinde daha kolay kurulum ve bağlantı.

Aşağıdaki kombi tipleri mevcuttur:

Tip	Mod
AMC 25/28 BIC AMC 25/39 BIC	Entegre ısıtıcı ile ısıtma ve sıcak musluk suyu üretimi.

4.2 Kontrol paneli açıklaması

4.2.1 Kontrol paneli parçaları

Şek.1 Kontrol paneli parçaları

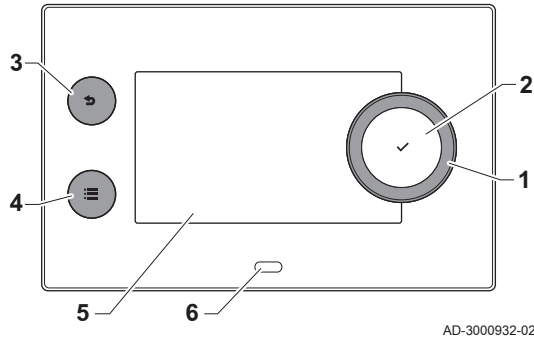

- 1 Bir alan, menü veya ayar seçmek için döner düğme
- 2 Seçimi onaylamak için onay düğmesi ✓
- 3 Geri dönüş düğmesi ↩:
- **Kısa basmalı düğme:** Önceki seviyeye veya önceki menüye dönüş
- **Uzun basmalı düğme:** Ana ekrana dönüş
- 4 Ana menüye gitmek için menü düğmesi ≡
- 5 Ekran
- 6 Durum LED'i

4.2.2 Ana ekran açıklaması

Bu ekran, cihazın başlatılmasından sonra otomatik olarak görüntülenir. Ekran 5 dakika boyunca dokunulmazsa kontrol paneli otomatik olarak bekleme moduna (siyah ekran) geçer. Ekranı tekrar etkinleştirmek için kontrol panelindeki düğmelerden birine basın.

Geri düğmesine ↩ birkaç saniye boyunca basarak herhangi bir menüden doğrudan ana menüye gidebilirsiniz.

Ana ekrandaki simgeler, ilgili menülere hızlı erişim sağlar. Seçtiğiniz menüye gitmek için döner düğmeyi kullanın ve seçimi onaylamak için ✓ düğmesine basın.

Şek.2 Ana ekrandaki simgeler

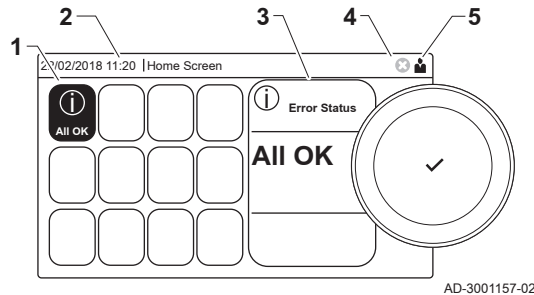

- 1 Simgeler: seçilen simge vurgulanır
- 2 Tarih ve saat | Ekran adı (menüdeki gerçek pozisyon)
- 3 Seçilen simge hakkındaki bilgiler
- 4 Hata göstergesi (sadece hata bulunduğu durumda gösterilir)
- 5 Gezinme seviyesini gösteren simge:
 - 🧑 : Baca temizleyici seviyesi
 - 👤 : Kullanıcı seviyesi
 - 🏠 : Tesisatçı seviyesi

Tesisatçı seviyesi bir erişim koduyla korunur. Tesisatçı seviyesi aktif olduğunda, [🏠] simgesinin durumu **Kapalı** değerinden **Açık** değerine değişir.

4.2.3 Ana menü açıklaması

Menü düğmesine ≡ basarak herhangi bir menüden doğrudan ana menüye gidebilirsiniz. Ulaşılabilen menü sayısı erişim seviyesine (kullanıcı veya tesisatçı) bağlıdır.

Şek.3 Ana menüdeki öğeler

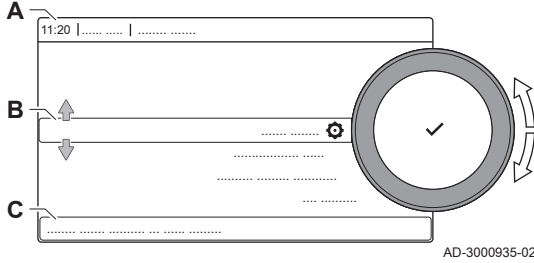

- A Tarih ve saat | Ekran adı (menüdeki gerçek pozisyon)
- B Mevcut menüler
- C Seçilen menünün kısa açıklaması

Tab.9 Kullanıcı için mevcut menüler

Açıklama	Simge
Sistem Ayarları	⚙️
Versiyon Bilgileri	i

■ Ekrandaki simgelerin anlamları

Tab.10 Simgeler

Simge	Açıklama
👤	Kullanıcı menüsü: kullanıcı seviyesinde parametreler değiştirilebilir.
🔧	Yetkili Servis menüsü: yetkili servis düzeyindeki parametreler değiştirilebilir.
i	Bilgi menüsü: mevcut çeşitli değerlerin okunması.
⚙️	Sistem ayarları: sistem parametreleri değiştirilebilir.
⊗	Hata göstergesi.
🔥	Gaz açık kombi göstergesi.
🚰	Sıcak musluk suyu tankı bağlı.
🌡️	Dış hava sıcaklık sensörü bağlı.
🏠	Kaskad sistemi içindeki cihaz numarası.
☀️	Güneş enerjili ısıtıcı açıktır ve ısı seviyesi görüntülenir.
🏠	Merkezi ısıtma çalışması devrede.
🏠	Merkezi ısıtma çalışması devre dışı.
🚰	DHW çalışması devrede.
🚰	DHW çalışması devre dışı.
🔥	Brülör açık.
🔥	Brülör kapalı.
🔥	Brülör çıkış düzeyi (1 - 5 çubuk, her çubuk çıkışın %20'sine karşılıktır).
🎵	Pompa çalışıyor.
🔥	Üç yollu valf göstergesi.
🔥	Sistem su basıncının gösterimi.
🔥	Baca temizleme modu devrede (ölçümü için zorunlu tam veya düşük yük).
🌿	Enerji tasarruf modu devrede.
🚰	DHW artışı devrede.
🏠	Zamanlayıcı programı devrede: Oda sıcaklığı bir zamanlayıcı programı tarafından kontrol edilir.
👤	Manuel mod devrede: Oda sıcaklığı sabit bir değere ayarlanır.
🏠	Zamanlayıcı programında geçici üzerine yazma devrede: Oda sıcaklığı geçici olarak değiştirilir.
🏠	Tatil programı (donma koruması dahil) aktif: Tatiliniz sırasında enerji tasarrufu sağlamak için oda sıcaklığı düşürülür.
🏠	Donma koruması devrede: Kombiyi ve tesisatı kışın dondan koruyun.
🔧	Yetkili Servis iletişim bilgileri görüntülenir veya doldurulabilir.

Tab.11 Simgeler - Bölgeler

Simge	Açıklama
	Tüm bölgeler (gruplar) simgesi.
	Oturma odası simgesi.
	Mutfak simgesi.
	Yatak odası simgesi.
	Çalışma odası simgesi.
	Kiler simgesi.

4.2.4 Bölge tanımı

Şek.4 İki bölge

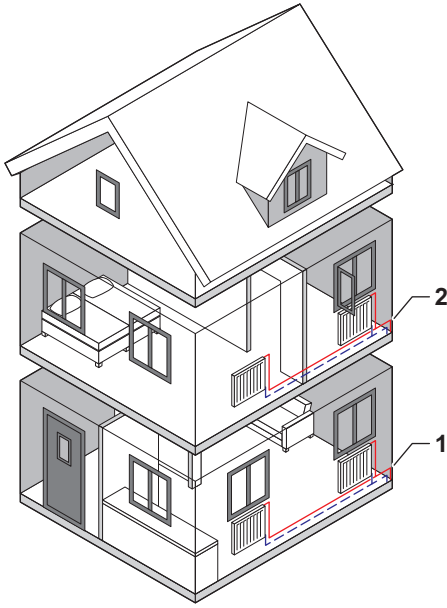

AD-3001404-01

Bölge, farklı hidrolik devrelere verilen CIRCA, CIRCB ve benzeri terimdir. Aynı devrenin hizmet verdiği binanın farklı alanlarını tanımlar.

Tab.12 İki bölge örneği

	Bölge	Fabrika adı
1	Bölge 1	CIRCA
2	Bölge 2	CIRCB



Daha fazla bilgi için, bkz.

Bir bölgenin adını ve simgesini değiştirme, sayfa 16

4.2.5 İşlemin tanımı

İşlem, bir zamanlayıcı programında zaman dilimleri programlanırken kullanılan terimdir. Zamanlayıcı programı, gün boyunca farklı işlemler için oda sıcaklığını ayarlar. Her işlem ile bir sıcaklık ayar noktası ilişkilendirilmiştir. Günün son işlemi, bir sonraki günün ilk işlemine kadar geçerlidir.

Şek.5 Zamanlayıcı programı işlemleri

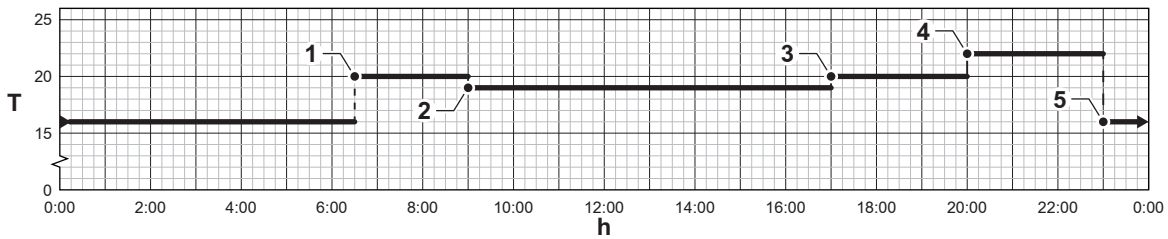

AD-3001403-01

Tab.13 Örnek işlemler

	İşlem başlangıcı	İşlem	Sıcaklık ayar noktası
1	6:30	Morning	20 °C
2	9:00	Away	19 °C
3	17:00	Home	20 °C
4	20:00	Evening	22 °C
5	23:00	Uykuda	16 °C



Daha fazla bilgi için, bkz.

Bir işlemin adının değiştirilmesi, sayfa 16

5 Çalışma

5.1 Kontrol panelinin kullanımı

5.1.1 Ekran ayarlarının değiştirilmesi

1. ☰ düğmesine basın.
2. Seçimi onaylamak için ✓ düğmesine basın.
3. **Sistem Ayarları** ⚙️ seçmek için döner düğmeyi kullanın.
4. Seçimi onaylamak için ✓ düğmesine basın.
5. Aşağıdaki tabloda açıklanan işlemlerden birini yapın:

Tab.14 Ekran ayarları

Sistem ayarları menüsü	Ayarlar
Tarih ve Saat Ayarı	Güncel tarihi ve saati ayarlama
Ülke ve Dil Seçimi	Ülke ve dil seçimi
Yaz Saati Uygulaması	Yaz saatini etkinleştirme ve devre dışı bırakma
Tesisatçı Detayları	Tesisatçının adını ve telefon numarasını okuma
Isıtma İşlemi Adları Ayarı	Zamanlayıcı programının etkinlikleri için ad oluşturma
Ekran Parlaklığı Ayarı	Ekran parlaklığını ayarlama
Klik Sesi Ayarı	Döner düğmedeki tıklama sesini etkinleştirme veya devre dışı bırakma
Lisans Bilgisi	Cihaz platform uygulamasından ayrıntılı lisans bilgilerini okuma

5.1.2 Bir bölgenin adını ve simgesini değiştirme

Bölgelerin bir fabrika adı ve simgesi bulunmaktadır. Bir bölgenin adını ve simgesini değiştirebilirsiniz.

1. Değiştirmek istediğiniz bölgenin simgesini seçin.
2. Seçimi onaylamak için ✓ düğmesine basın.
3. ⚙️ seçmek için döner düğmeyi kullanın **Bölge konfigürasyonu**
4. Seçimi onaylamak için ✓ düğmesine basın.
5. **Bölge kolay adı** seçmek için döner düğmeyi kullanın
6. Seçimi onaylamak için ✓ düğmesine basın.
⇒ Harfler, sayılar ve semboller bulunan bir klavye gösterilir.
7. Bölgenin adını değiştirin (maksimum 20 karakter):
 - 7.1. Bir harf, sayı veya işlem seçmek için döner düğmeyi kullanın.
 - 7.2. Bir harf, sayı veya sembolü silmek için ← seçin.
 - 7.3. Bir harf, sayı veya sembolü onaylamak veya tekrarlamak için ✓ düğmesine basın.
 - 7.4. Boşluk eklemek için ␣ seçin.

Şek.6 Harf seçimi

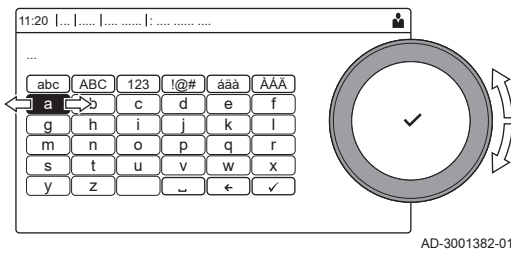

Şek.7 İşareti onaylayın

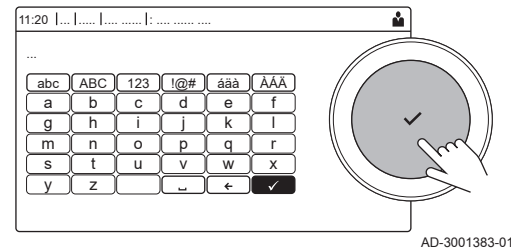

8. İsim tamamlandığında ekrandaki ✓ işaretini seçin.
9. Seçimi onaylamak için ✓ düğmesine basın.
10. **Bölgeyi Gösteren Simge** seçmek için döner düğmeyi kullanın.
11. Seçimi onaylamak için ✓ düğmesine basın.
⇒ Mevcut tüm simgeler ekranda görünür.
12. İsteddiğiniz bölgenin simgesini seçmek için döner düğmeyi kullanın.
13. Seçimi onaylamak için ✓ düğmesine basın.



Daha fazla bilgi için, bkz.
Bölge tanımı, sayfa 14

5.1.3 Bir işlemin adının değiştirilmesi

Zamanlayıcı programındaki işlemlerin adlarını değiştirebilirsiniz.

1. ☰ düğmesine basın.
2. **Sistem Ayarları** ⚙️ seçmek için döner düğmeyi kullanın.
3. Seçimi onaylamak için ✓ düğmesine basın.
4. **Isıtma İşlemi Adları Ayarı** seçmek için döner düğmeyi kullanın.
5. Seçimi onaylamak için ✓ düğmesine basın.
⇒ 6 işlemin listesi ve standart isimleri gösterilir:

İşlem 1	Uykuda
İşlem 2	Home
İşlem 3	Away
İşlem 4	Morning
İşlem 5	Evening
İşlem 6	Custom

6. Bir işlem seçmek için döner düğmeyi kullanın.
7. Seçimi onaylamak için ✓ düğmesine basın.
⇒ Harfler, sayılar ve semboller bulunan bir klavye gösterilir.
8. İşlemin adını değiştirin:
 - 8.1. Bir harf, sayı veya sembolü tekrarlamak için döner düğmeye ✓ basın.
 - 8.2. Bir harf, sayı veya sembolü silmek için ← seçin.
 - 8.3. Boşluk eklemek için ➡ seçin.
9. İsim tamamlandığında ekrandaki ✓ işaretini seçin.
10. Seçimi onaylamak için ✓ düğmesine basın.



Daha fazla bilgi için, bkz.
İşlemin tanımı, sayfa 14

5.1.4 Merkezi ısıtmayı açma veya kapatma

Örneğin yaz boyunca enerji tasarrufu sağlamak için kombinin merkezi ısıtma fonksiyonunu kapatabilirsiniz.

1. [🔒] simgesini seçin.
2. Seçimi onaylamak için ✓ düğmesine basın.
3. **Mrk.I.Fonks aç/kapat** seçmek için döner düğmeyi kullanın.
4. Seçimi onaylamak için ✓ düğmesine basın.
5. Aşağıdaki ayarı seçmek için döner düğmeyi kullanın:
 - 5.1. Merkezi ısıtma fonksiyonunu kapatmak için **Kapalı**.
 - 5.2. Merkezi ısıtma fonksiyonunu yeniden açmak için **Açık**.



Önemli
Merkezi ısıtma fonksiyonu kapalıyken donma koruması yoktur.

6. Seçimi onaylamak için ✓ düğmesine basın.

5.2 Çalıştırma

Kombiyi aşağıdaki şekilde çalıştırın:

1. Kombinin gaz musluğunu açın.
2. Kombiyi açın.
3. Açma/kapatma tuşunu kullanarak kombiyi çalıştırın.
⇒ Kombi yaklaşık 3 dakika süren bir otomatik hava boşaltma çevrimi başlatır.
4. Kontrol paneli ekranında gösterilen merkezi ısıtma sisteminin su basıncını kontrol edin. Gerekirse merkezi ısıtma sistemini suyla doldurun.

Kombinin mevcut çalışma durumu kontrol panelinin üstündeki durum sinyali tarafından gösterilir.



Daha fazla bilgi için, bkz.
Sistemin yeniden doldurulması, sayfa 26

5.3 Kapama

Kombiyi aşağıdaki gibi kapatın:

1. Açma/kapatma tuşunu kullanarak kombiyi kapatın.
2. Gaz beslemesini kapatın.
3. Kurulumu donmaya karşı koruyun.
Kurulum donmaya karşı korunamazsa, kombiyi kapatmayın.

5.4 Donma koruması



Uyarı

- Eğer evinizde veya apartmanınızda uzun süre bulunmayacaksınız ve donma riski varsa, kombiyi ve merkezi ısıtmayı kapatın ve boşaltın
- Kombi çalışmıyorsa donma koruması devreye girmez.
- Dahili kombi koruması, sistem veya radyatörler için değil, yalnızca kombi için etkinleştirilir.
- Sisteme bağlı tüm radyatörlerin valflerini açın.

Sıcaklık kontrolünü örneğin 10 °C gibi düşük bir sıcaklığa ayarlayın.

Kombideki merkezi ısıtma suyunun sıcaklığı çok düşerse dahili kombi koruma sistemi devreye girer. Sistem şu şekilde çalışır:

- Su sıcaklığı 7°C'nin altında ise pompa çalışmaya başlar.
- Su sıcaklığı 4°C'nin altında ise kombi çalışmaya başlar.
- Su sıcaklığı 10°C'nin üzerine çıkarsa kombi kapanır ve pompa kısa bir süre daha çalışır.

Sistemin ve radyatörlerin donma olabilecek bölgelerde (örneğin bir garaj) donmasını önlemek için kombiye dışarıdan bir sensör bağlanabilir.

6 Ayarlar

6.1 Parametre listesi

6.1.1 kontrol ünitesi ayarları

Tüm tablolar parametreler için fabrika ayarlarını gösterir.



Önemli

Tablolar, yalnızca kombi diğer ekipmanla birleştirilmişse kullanılabilen parametreleri de listeler.

Tab.15 temel tesisatçı seviyesi için navigasyon

Seviye	Menü yolu
Temel tesisatçı	☰ > Kurulum Ayarları > CU-GH08 > Alt menü ⁽¹⁾ > Parametreler, sayaçlar, sinyaller > Parametreler
(1) Doğru navigasyon için aşağıdaki tablodaki "Alt menü" sütununa bakın. Parametreler belirli fonksiyonlara göre gruplanmıştır.	

Tab.16 temel tesisatçı seviyesindeki fabrika ayarları

Kod	Ekrandaki metin	Açıklama	Seri	Alt menü	25/28 BIC	25/39 BIC
AP016	Mrk.I.Fonks aç/kapat	Merkezi ısıtma ısı talebi işlemeyi etkinleştirme veya devre dışı bırakma	0 = Kapalı 1 = Açık	Gaz ateşlemeli cihaz	1	1
AP073	Yaz Kış	Dış ortam sıcaklığı: ısıtma için üst limit	10 °C - 30 °C	Dış ortam sıcaklığı	22	22
AP074	Yaz modunu zorla	Isıtma durduruldu. Sıcak su verilir. Yaz Modu zorlanır	0 = Kapalı 1 = Açık	Dış ortam sıcaklığı	0	0
CP010	BölGidSıcAyarNoktası	Bölge gidiş sıcaklığı ayar noktası, bölgede sabit bir gidiş ayar noktası belirlendiğinde kullanılır.	0 °C - 90 °C	Doğrudan bölge	80	80
CP080	OdaAktiviteKullSıc	Kullanıcı Oda Ayar Noktası Bölgesi Etkinlik sıcaklığı	5 °C - 30 °C	Doğrudan bölge	16	16
CP081	OdaAktiviteKullSıc	Kullanıcı Oda Ayar Noktası Bölgesi Etkinlik sıcaklığı	5 °C - 30 °C	Doğrudan bölge	20	20
CP082	OdaAktiviteKullSıc	Kullanıcı Oda Ayar Noktası Bölgesi Etkinlik sıcaklığı	5 °C - 30 °C	Doğrudan bölge	6	6
CP083	OdaAktiviteKullSıc	Kullanıcı Oda Ayar Noktası Bölgesi Etkinlik sıcaklığı	5 °C - 30 °C	Doğrudan bölge	21	21
CP084	OdaAktiviteKullSıc	Kullanıcı Oda Ayar Noktası Bölgesi Etkinlik sıcaklığı	5 °C - 30 °C	Doğrudan bölge	22	22
CP085	OdaAktiviteKullSıc	Kullanıcı Oda Ayar Noktası Bölgesi Etkinlik sıcaklığı	5 °C - 30 °C	Doğrudan bölge	20	20
CP200	ManuBölOdaSıcAyrNok	Bölgenin Oda Sıcaklığı ayar noktasını manuel olarak ayarlama	5 °C - 30 °C	Doğrudan bölge	20	20
CP320	Bölge Çalışma Modu	Bölge çalışma modu	0 = Programlanıyor 1 = Kılavuz 2 = Donma önleyici 3 = geçici	Doğrudan bölge	1	1
CP510	Geçici oda ayar nokt	Bölge başına geçici oda ayar değeri	5 °C - 30 °C	Doğrudan bölge	20	20
CP550	Bölge Şömine modu	Şömine modu etkin	0 = Kapalı 1 = Açık	Doğrudan bölge	0	0

Kod	Ekrandaki metin	Açıklama	Seri	Alt menü	25/28 BIC	25/39 BIC
CP660	Bölgeyi Gösteren Simge	Bu bölgeyi gösteren simgenin seçimi	0 = Hiçbiri 1 = Tümü 2 = Yatak odası 3 = Oturma odası 4 = Çalışma odası 5 = Dış ortam 6 = Mutfak 7 = Bodrum 8 = Yüzme havuzu 9 = DHW Tankı 10 = DHW Elektrikli Tankı 11 = DHW Katmanlı Tankı 12 = Dahili Sıcak Su Tankı 13 = Zaman programı	Doğrudan bölge	3	3
DP060	DHW zamanprog. seç	DHW için seçilen zaman programı.	0 = Program 1 1 = Program 2 2 = Program 3 3 = Soğutma	Dahili DHW	0	0
DP070	DHW konfor ayar nokt	Sıcak musluk suyu tankı için konfor sıcaklığı ayar noktası	40 °C - 65 °C	Dahili DHW Dahili DHW	60	60
DP200	DHW modu	DHW birincil çalışma modu mevcut çalışma ayarı	0 = Programlanıyor 1 = Kılavuz 2 = Donma önleyici 3 = geçici	Dahili DHW	0	0
DP337	DHW tatil ayar nok.	Sıcak musluk suyu tankı için tatil sıcaklık ayar noktası	10 °C - 60 °C	Dahili DHW	10	10

6.1.2 SCB-05 genişletme PCB ayarları



Önemli

Tablo parametreler için fabrika ayarını gösterir.

Tab.17 Kullanıcı seviyesi için navigasyon

Seviye	Menü yolu
Kullanıcı / Tesisatçı	☰ > Kurulum Ayarları > SCB-05 > Alt menü ⁽¹⁾ > Parametreler, sayaçlar, sinyaller > Parametreler
(1) Doğru navigasyon için aşağıdaki tablodaki "Alt menü" sütununa bakın. Parametreler belirli fonksiyonlara göre gruplanmıştır.	

Tab.18 Kullanıcı seviyesindeki fabrika ayarları

Kod	Ekrandaki metin	Açıklama	Seri	Alt menü	Varsa yılan ayarlar
CP040	BölgePompÇalış Sonr	Bölgede pompanın çalışma süresi sonrası	0 Dak - 20 Dak	BIC	0
CP320	Bölge Çalışma Modu	Bölge çalışma modu	0 = Programlama 1 = Manuel 2 = Buz Çözme 3 = Geçici	BIC	1
CP350	KonforBöIDHWSıcaklık	Bölge sıcak musluk suyu konfor sıcaklığı ayar noktası	40 °C - 65 °C	BIC	55
CP360	DüşükBöIDHWSıcaklığı	Bölge sıcak musluk suyu düşük sıcaklık ayar noktası	15 °C - 40 °C	BIC	15
CP370	TatilBöIDHWSıcaklığı	Bölge sıcak musluk suyu tatil sıcaklığı ayar noktası	0 °C - 40 °C	BIC	6
CP380	AntilejBöIDHWSıcaklık	Bölge sıcak musluk suyu Antilejyoner sıcaklığı ayar noktası	55 °C - 70 °C	BIC	70

Kod	Ekrendeki metin	Açıklama	Seri	Alt menü	Varsayılan ayarlar
CP390	Antilej Başlat	Antilejyoner fonksiyonu başlangıç saati	0 SaatDakika - 255 SaatDakika	BIC	138
CP400	Bölge DHW antilej.	Antilejyoner fonksiyonu süresi	10 Dak - 180 Dak	BIC	10
CP570	BölgeSeçiliSaatProg	Bölgenin kullanıcı tarafından seçilen zaman programı	0 = Program 1 1 = Program 2 2 = Program 3 3 = Soğutma	BIC	0
CP630	BölAntilejonBaşGünü	Bölgenin Lejyoner bakterisi önleme fonksiyonu başlangıç günü	1 = Pazartesi 2 = Salı 3 = Çarşamba 4 = Perşembe 5 = Cuma 6 = Cumartesi 7 = Pazar	BIC	6
CP660	BölgeyiGösteren Simge	Bu bölgeyi gösteren simgenin seçimi	0 = Hiçbiri 1 = Tümü 2 = Yatak odası 3 = Oturma odası 4 = Çalışma odası 5 = Dış ortam 6 = Mutfak 7 = Bodrum 8 = Yüzme Havuzu 9 = DHW Tankı 10 = DHW Elektrikli Tankı 11 = DHW Katmanlı Tankı 12 = Dahili Sıcak SuTankı 13 = Zaman Programı	BIC	12

6.2 Bir bölgenin oda sıcaklığının değiştirilmesi

6.2.1 Bir bölgenin işletim modunun değiştirilmesi

Evin farklı alanlarında oda sıcaklığını düzenlemek için 5 işletim modundan birini seçebilirsiniz:

1. Değiştirmek istediğiniz bölgenin simgesini seçin.
2. Seçimi onaylamak için ✓ düğmesine basın.
⇒ **Bölge Hızlı Seçim** menüsü açılır.
3. İsteddiğiniz işletim modunu seçmek için döner düğmeyi kullanın:

Tab.19 İşletim modları

Simge	Mod	Açıklama
	Zaman programlama	Oda sıcaklığı bir zamanlayıcı programı tarafından kontrol edilir
	Manual	Oda sıcaklığı sabit bir değere ayarlanır
	Kısa sıcaklık değişimi	Oda sıcaklığı geçici olarak değiştirilir
	Tatil	Tatiliniz sırasında enerji tasarrufu sağlamak için oda sıcaklığı düşürülür
	Antifrost	Kombiyi ve tesisatı kışın dondan koruyun

4. Seçimi onaylamak için ✓ düğmesine basın.

6.2.2 Oda sıcaklığının geçici olarak değiştirilmesi

Oda sıcaklığını, bir bölge için seçilen işletim modundan bağımsız olarak kısa bir süre için değiştirmek mümkündür. Bu süre geçtikten sonra, seçilen işletim modu devam eder.



Önemli

Bir oda sıcaklığı sensörü/termostatı takılıysa oda sıcaklığı yalnızca bu şekilde ayarlanabilir.

1. Değiştirmek istediğiniz bölgenin simgesini seçin.
2. Seçimi onaylamak için ✓ düğmesine basın.
3. 🖱️ **Kısa sıcaklık değişimi** seçmek için döner düğmeyi kullanın.
4. Seçimi onaylamak için ✓ düğmesine basın.
5. Süreyi saat ve dakika olarak ayarlayın.
6. Seçimi onaylamak için ✓ düğmesine basın.
7. Geçici oda sıcaklığını ayarlayın.
8. Seçimi onaylamak için ✓ düğmesine basın.
⇒ **Kısa sıcaklık değişimi** menüsü süreyi ve geçici sıcaklığı gösterir.

6.2.3 Oda sıcaklığını kontrol etmek için zamanlayıcı programı

■ Bir zamanlayıcı programı oluşturulması

Bir zamanlayıcı programı, her gün ve her saat oda sıcaklığını değiştirmenizi sağlar. Oda sıcaklığı, zamanlayıcı programı işlemine bağlanır.



Önemli

Her bir bölge için üç adede kadar zamanlayıcı programı oluşturabilirsiniz. Örneğin, normal çalışma saatlerine sahip bir hafta için bir program veya çoğunlukla evde olmayacağınız bir hafta için bir program oluşturabilirsiniz.

1. Değiştirmek istediğiniz bölgenin simgesini seçin.
2. Seçimi onaylamak için ✓ düğmesine basın.
3. ⚙️ **Bölge konfigürasyonu** seçmek için döner düğmeyi kullanın.
4. Seçimi onaylamak için ✓ düğmesine basın.
5. **Heating Schedule** seçmek için döner düğmeyi kullanın.
6. Seçimi onaylamak için ✓ düğmesine basın.
7. Değiştirmek istediğiniz zamanlayıcı programını seçmek için döner düğmeyi kullanın: **Zaman Program Planı 1**, **Zaman Program Planı 2** veya **Zaman Program Planı 3**.
8. Seçimi onaylamak için ✓ düğmesine basın.
⇒ Pazartesi günü için planlanmış işlemler görüntülenir. Bir günün son planlanmış işlemi, bir sonraki günün ilk işlemine kadar aktiftir. Başlangıçta hafta içi tüm günlerde iki standart işlem bulunmaktadır; saat 6:00'da başlayan **Home** ve saat 22:00'de başlayan **Uykuda**.
9. Değiştirmek istediğiniz hafta gününü seçmek için döner düğmeyi kullanın.

A Haftanın günü

B Planlanmış işlemlere genel bakış

C İşlem listesi

10. Gerekirse, aşağıdaki işlemleri gerçekleştirin:
 - 10.1. Planlanmış işlemin başlangıç saatini ve/veya işlemi **düzenleyin**.
 - 10.2. Yeni işlem **ekleyin**.
 - 10.3. Planlanmış işlemi **silin** (Sil işlemi seçin).
 - 10.4. Planlanmış haftanın günü işlemlerini başka bir güne **kopyalayın**.
 - 10.5. İşleme bağlı **sıcaklığı değiştirin**.

■ Zamanlayıcı programının etkinleştirilmesi

Bir zamanlayıcı programını kullanmak için, **Zaman programlama** işletim modunun etkinleştirilmesi için gerekir. Bu aktivasyon her bölge için ayrı yapılır.

1. Değiştirmek istediğiniz bölgenin simgesini seçin.
2. Seçimi onaylamak için ✓ düğmesine basın.
3. 🖱️ **Zaman programlama** seçmek için döner düğmeyi kullanın.
4. Seçimi onaylamak için ✓ düğmesine basın.

Şek.8 Haftanın günü

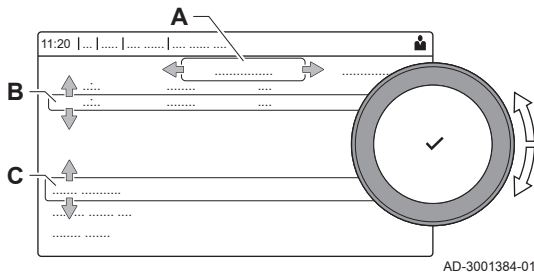

5. **Zaman Program Planı 1, Zaman Program Planı 2 veya Zaman Program Planı 3** zamanlayıcı programını seçmek için döner düğmeyi kullanın.
6. Seçimi onaylamak için ✓ düğmesine basın.





6.3 Sıcak musluk suyu sıcaklığı seçimi

6.3.1 Sıcak musluk suyu işletim modunun değiştirilmesi

Sıcak su üretimi için 5 işletim modundan birini seçebilirsiniz:

1.  simgesini seçin.
2. Seçimi onaylamak için ✓ düğmesine basın.
⇒ **DHW Hızlı Seçim** menüsü açılır.
3. İstedığınız işletim modunu seçmek için döner düğmeyi kullanın:

Tab.20 DHW işletim modları

Simge	Mod	Açıklama
	Zaman programlama	Sıcak musluk suyu sıcaklığı bir zamanlayıcı programı tarafından kontrol edilir
	Manual	Sıcak musluk suyu sıcaklığı sabit bir değere ayarlanır
	Sıcak su takviyesi	Sıcak musluk suyu sıcaklığı geçici olarak artar
	Tatil	Tatiliniz sırasında enerji tasarrufu sağlamak için sıcak musluk suyu sıcaklığı düşürülür
	Antifrost	Kombiyi ve tesisatı kışın dondan koruyun

4. Seçimi onaylamak için ✓ düğmesine basın.



6.3.2 Sıcak musluk suyu sıcaklığının geçici artırılması

Sıcak musluk suyu sıcaklığını, sıcak musluk suyu üretimi için seçilen işletim modundan bağımsız olarak kısa bir süre için arttırmak mümkündür. Bu sürenin sonunda sıcak su sıcaklığı **Reduced** ayar noktasına düşer.





Önemli

Bir sıcak musluk suyu sensörü takılıysa sıcak musluk suyu sıcaklığı yalnızca bu şekilde ayarlanabilir.

1.  simgesini seçin.
2. Seçimi onaylamak için ✓ düğmesine basın.
3.  **Sıcak su takviyesi** seçmek için döner düğmeyi kullanın.
4. Seçimi onaylamak için ✓ düğmesine basın.
5. Süreyi saat ve dakika olarak ayarlayın.
6. Seçimi onaylamak için ✓ düğmesine basın.
⇒ Sıcaklık değeri **DHW konfor ayar nokt** arttırılır.

6.3.3 Konfor ve düşük sıcak su sıcaklığı seçimi

Konfor ve düşük sıcak su sıcaklığını zamanlayıcı programı içerisinde değiştirebilirsiniz.

1.  simgesini seçin.
2.  **Bölge konfigürasyonu > Sıcak Musluk Suyu Ayar Noktaları** seçin.
3. Değiştirmek istediğiniz DHW ayar noktasını seçin:
 - 3.1. **DHW konfor ayar nokt** : Sıcak su üretimi açıldığında DHW sıcaklığı.
 - 3.2. **DHW düşük sıcak su ayr nkt** : Sıcak su üretimi kapandığında DHW sıcaklığı.
4. Seçilen ayar noktasının sıcaklığını değiştir

6.3.4 DHW sıcaklığını kontrol etmek için zamanlayıcı programı

■ Bir zamanlayıcı programı oluşturulması

Bir zamanlayıcı programı, her gün ve her saat sıcak musluk suyu sıcaklığını değiştirmenizi sağlar. Sıcak su sıcaklığı, zamanlayıcı programı işlemine bağlanır.



Önemli

Üç adede kadar zamanlayıcı programı oluşturabilirsiniz. Örneğin, normal çalışma saatlerine sahip bir hafta için bir program veya çoğunlukla evde olmayacağınız bir hafta için bir program oluşturabilirsiniz.

1. [🏠] simgesini seçin.
2. Seçimi onaylamak için ✓ düğmesine basın.
3. ⚙️ **Bölge konfigürasyonu** seçmek için döner düğmeyi kullanın.
4. Seçimi onaylamak için ✓ düğmesine basın.
5. **DHW Zaman Program Planı** seçmek için döner düğmeyi kullanın.
6. Değiştirmek istediğiniz zamanlayıcı programını seçmek için döner düğmeyi kullanın: **Zaman Program Planı 1**, **Zaman Program Planı 2** veya **Zaman Program Planı 3**.
7. Seçimi onaylamak için ✓ düğmesine basın.
 - ⇒ Pazartesi günü için planlanmış işlemler görüntülenir. Bir günün son planlanmış işlemi, bir sonraki günün ilk işlemine kadar aktiftir. Planlanmış işlemler gösterilir. Başlangıçta hafta içi tüm günlerde iki standart işlem bulunmaktadır; saat 6:00'da başlayan **Comfort** ve saat 22:00'de başlayan **Reduced**.
8. Değiştirmek istediğiniz hafta gününü seçmek için döner düğmeyi kullanın.

A Haftanın günü

B Planlanmış işlemlere genel bakış

C İşlem listesi

9. Gerekirse, aşağıdaki işlemleri gerçekleştirin:
 - 9.1. Planlanmış işlemin başlangıç saatini ve/veya işlemi **düzenleyin**.
 - 9.2. Yeni işlem **ekleyin**.
 - 9.3. Planlanmış işlemi **silin** (Sil işlemini seçin).
 - 9.4. Planlanmış haftanın günü işlemlerini başka bir güne **kopyalayın**.
 - 9.5. İşleme bağlı **sıcaklığı değiştirin**.

■ DHW zamanlayıcı programının etkinleştirilmesi

Bir DHW zamanlayıcı programını kullanmak için, **Zaman programlama** işletim modunun etkinleştirilmesi için gerekir. Bu aktivasyon her bölge için ayrı ayrı yapılır.

1. [🏠] simgesini seçin.
2. Seçimi onaylamak için ✓ düğmesine basın.
3. ⚙️ **Zaman programlama** seçmek için döner düğmeyi kullanın.
4. Seçimi onaylamak için ✓ düğmesine basın.
5. **Zaman Program Planı 1**, **Zaman Program Planı 2** veya **Zaman Program Planı 3** DHW zamanlayıcı programını seçmek için döner düğmeyi kullanın.
6. Seçimi onaylamak için ✓ düğmesine basın.

Şek.9 Haftanın günü

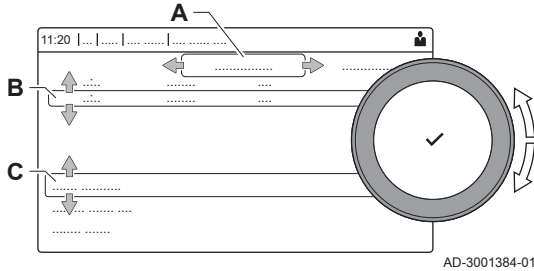

6.4 Tüm bölgeler için tatil programlarının etkinleştirilmesi

Tatile giderseniz, enerji tasarrufu sağlamak için oda sıcaklığı ve sıcak musluk suyu sıcaklığı düşürülebilir. Aşağıda yer alan prosedürle tüm bölgeler ve sıcak musluk suyu sıcaklığı için tatil modunu etkinleştirebilirsiniz.

1. [🏠] simgesini seçin.
2. Seçimi onaylamak için ✓ düğmesine basın.
 - ⇒ **Tatil Modu** menüsü açılır.

3. **Tatil başlangıç tarihi** seçmek için döner düğmeyi kullanın.
4. Seçimi onaylamak için ✓ düğmesine basın.
⇒ Güncel tarih, tatilinizin başlangıç tarihi olarak görüntülenir.
5. Gerekirse başlangıç tarihini değiştirin.
6. Seçimi onaylamak için ✓ düğmesine basın.
7. **Tatil bitiş tarihi** seçmek için döner düğmeyi kullanın.
8. Seçimi onaylamak için ✓ düğmesine basın.
⇒ Tatilinizin başlangıç tarihinden sonraki gün görüntülenir.
9. Gerekirse bitiş tarihini değiştirin.
10. Seçimi onaylamak için ✓ düğmesine basın.
11. **Tatil dönemi için istenen oda bölgesi sıcaklığı** seçmek için döner düğmeyi kullanın.
12. Seçimi onaylamak için ✓ düğmesine basın.
⇒ Tatil dönemi için oda sıcaklığı görüntülenir.
13. Gerekirse sıcaklığı değiştirin.
14. Seçimi onaylamak için ✓ düğmesine basın.
Tatil modu menüsünde **Sıfırlayın** seçerek tatil programını sıfırlayabilir veya iptal edebilirsiniz.

7 Bakım

7.1 Genel

- Yılda bir kez standart kontrol ve bakım prosedürlerini gerçekleştirin.
- Gerekirse özel bakım prosedürlerini gerçekleştirin.



Uyarı

- Bakım işlemleri nitelikli bir tesisatçı tarafından yapılmalıdır.
- Bir bakım sözleşmesi yapmanızı öneririz.
- Bozuk veya aşınmış parçaları orijinal yedek parçalarla değiştirin.
- Yıllık bir inceleme zorunludur.

7.2 Bakım talimatları

1. Merkezi ısıtma sistemindeki su basıncını kontrol edin. Gerekirse merkezi ısıtma sistemini suyla doldurun.



Önemli

Su basıncı 0,8 bar değerinden düşükse daha fazla su eklenmesi gerekir. Önerilen su basıncı 1,5 ile 2 bar arasındır.

2. Radyatörlerde sızıntı ve (özellikle nemli bölgelerde) pas kontrolü yapın.
3. Radyatör valflerinin çalıştığından emin olmak için yılda birkaç defa valfleri açıp kapatın.
4. Kombinin dışını hafif sabunlu nemli bir bezle temizleyin.



Uyarı

Kombinin içerisini sadece yetkililer temizleyebilir.

7.3 Sistemin yeniden doldurulması

Şek.10 Otomatik doldurma cihazı

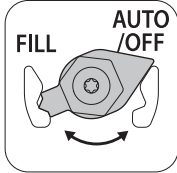

AD-0001352-01

Merkezi ısıtma sistemi, otomatik doldurma cihazı kullanılarak (yarı) otomatik olarak doldurulabilir.



Bakınız

Otomatik doldurma cihazı ile sistemin doldurulması, sayfa 26



Önemli

- Yarı otomatik (yeniden) doldurma: Kombi, sistemin (yeniden) doldurulması gerektiğini işaret eder ve bunun için kullanıcıdan onay ister.
- Otomatik doldurma: Su basıncı çok düştüğünde sistem doldurulur.
- Tesisatçı, sistemi otomatik olarak veya yarı otomatik olarak doldurulacak şekilde ayarlayabilir.

Otomatik bir doldurma cihazı merkezi ısıtma tesisatını manuel olarak doldurmak için de kullanılabilir.

7.3.1 Otomatik doldurma cihazı ile sistemin doldurulması

Otomatik doldurma cihazı kombinin altına yerleştirilmiştir. Bu cihaz, su basıncı minimum su basıncı ayarının altında bir değere düştüğünde otomatik veya yarı otomatik olarak (kullanıcı tarafından onaylandıktan sonra) bir merkezi ısıtma sistemini doldurabilir. Sistem maksimum çalışma basıncı ayarına ulaşıncaya kadar doldurulur.

Şek.11 AUTO pozisyonu

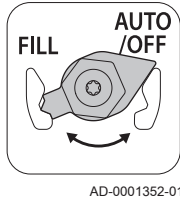

1. Kombinin açık olduğundan emin olun.

**Uyarı**

Ancak kombi açıksa otomatik doldurma cihazı aktiftir.

2. Otomatik doldurma cihazının AUTO pozisyonunda olduğundan emin olun.
3. Kombi otomatik olarak doldurulmaya ayarlanmışsa, su basıncı çok düşük olduğunda kullanıcının herhangi bir işlem yapmasına gerek yoktur: doldurma otomatik olarak başlar.
4. Kombinin yarı otomatik doldurulmaya ayarlanmışsa, su basıncı çok düşük olduğunda ekranda bir mesaj görünür.
 - 4.1. Doldurma işlemini onaylamak için ✓ düğmesine basın.

**Önemli**

Doldurma ancak su basıncı 0,3 bar'dan yüksekse kesintiye uğrayabilir.

5. Otomatik doldurma tamamlandığında ekranda bir mesaj belirecektir:
 - 5.1. Ana ekrana dönmek için ↵ tuşuna basın.

**Uyarı**

- Yeniden doldurma çok uzun sürerse **A02.33** uyarı kodu görüntülenecektir. Kombi normal çalışmaya devam edecektir.
- Kombinin tekrar doldurulması gerektiğinde **A02.34** uyarı kodu görüntülenecektir. Kombi normal çalışmaya devam edecektir.
- Kombi, sıcak musluk suyu üretimi gibi normal ısıtma işlemleri için geçici olarak doldurmayı kesintiye uğratabilir.

7.3.2 Otomatik doldurma cihazının etkinleştirilmesi

Kombi otomatik yeniden doldurma cihazıyla donatılmış ve minimum su basıncına ulaşılmışsa sistem **Otomatik** modundayken otomatik olarak tamamen doldurulur. **Kılavuz** modunda kombi, dolum gerektiği sinyalini verir. Gerekirse sistemi, minimum su basıncına ulaşılmadan, otomatik yeniden doldurma cihazını etkinleştirerek manuel olarak da yeniden doldurabilirsiniz.

1. [F_{bar}] simgesini seçin.
2. **Su doldurma işlemine başlayın** seçin.
 - ⇒ Otomatik yeniden doldurma cihazı maksimum çalışma su basıncına ulaşılan kadar sisteminizi dolduracaktır.

7.4 Merkezi ısıtma sisteminin havasının boşaltılması

Şek.12 Sistemin havasının boşaltılması

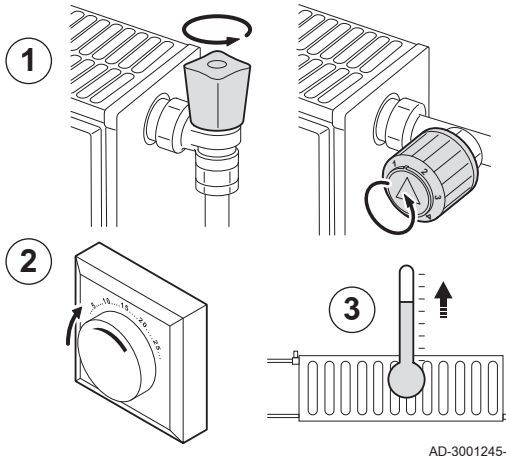

Isıtma sırasında veya su doldurulurken oluşabilecek istenmeyen sesleri engellemek için varsa kombideki, borulardaki veya valflerdeki havanın alınması gerekir. Bunu yapmak için aşağıdaki şekilde devam edin:

1. Merkezi ısıtma sistemindeki tüm radyatör valflerini açın.
2. Oda termostatını mümkün olan en yüksek değere ayarlayın.
3. Radyatörler ısınıncaya kadar bekleyin.

Şek.13 Sistemin havasının boşaltılması

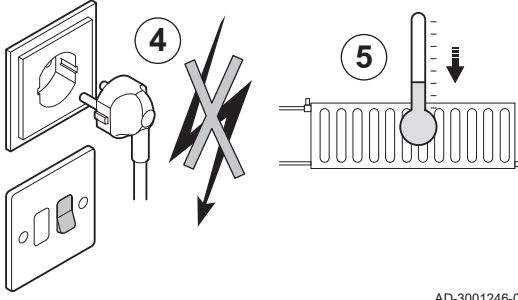

AD-3001246-01

Şek.14 Sistemin havasının boşaltılması

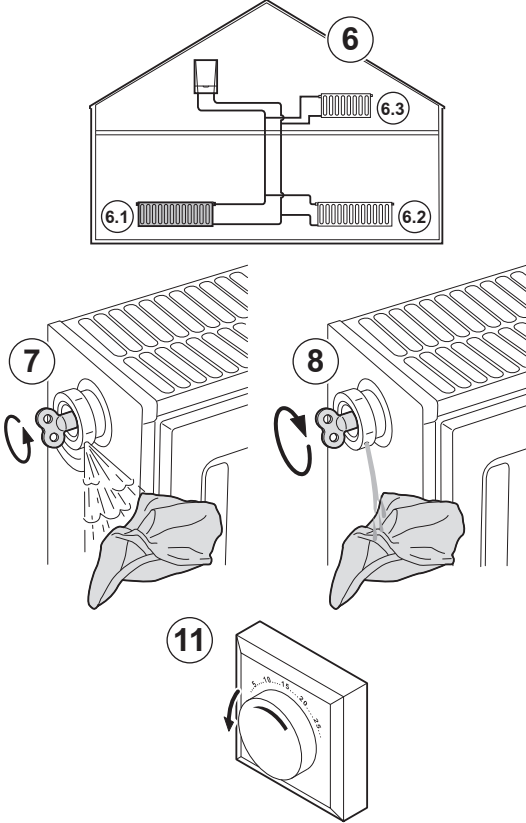

AD-3001247-01

4. Kombin, güç ile bağlantısını kesin.
5. Radyatörler soğuyana kadar yaklaşık 10 dakika bekleyin.

6. Radyatörlerdeki havayı alın. En alttan en üste doğru çalışın.
7. Hava boşaltma valfini hava boşaltma anahtarıyla, bir kumaş parçasını boşaltılan havaya doğru bastırarak açın.

**Uyarı**

Su hala sıcak olabilir.

8. Hava boşaltma valfinden dışarıya su gelinceye kadar bekleyin ve sonra hava boşaltma valfini kapatın.
9. Kombiyi çalıştırın.

**Önemli**

Güç düğmesi açıldıktan sonra, kombi her zaman yaklaşık 3 dakika süreyle otomatik bir hava boşaltma işleminden geçer.

10. Hava boşaltma işleminden sonra sistemdeki su basıncının uygun seviyede olup olmadığını kontrol edin. Gerekirse merkezi ısıtma sistemini suyla doldurun.
11. Oda termostatını veya sıcaklık kontrolünü ayarlayın.

**Daha fazla bilgi için, bkz.**

Sistemin yeniden doldurulması, sayfa 26

7.5 Merkezi ısıtma sisteminin tahliye edilmesi

Şek.15 Sistemin tahliye edilmesi

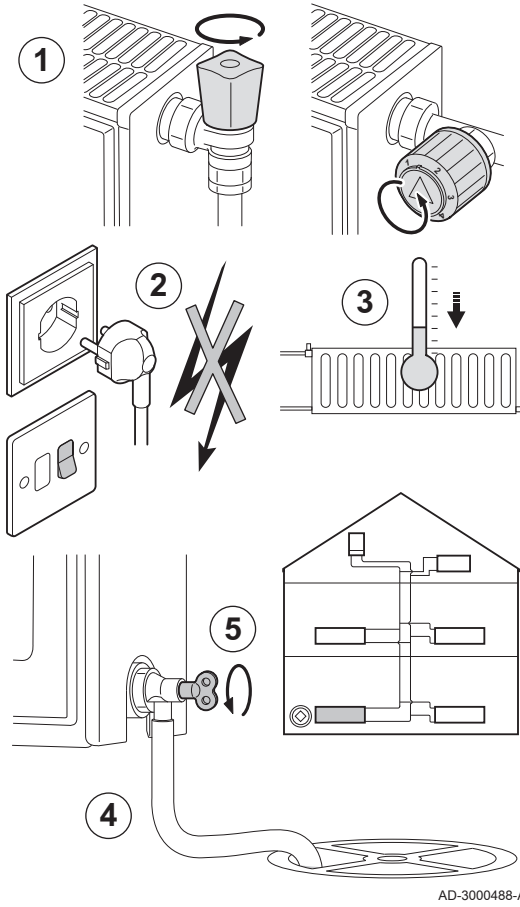

Radyatörlerin değiştirilmesi gerekiyorsa önemli miktarda su kaçağı varsa veya donma riski varsa merkezi ısıtma sisteminin boşaltılması gerekebilir. Aşağıdaki işlemleri gerçekleştirin:

1. Merkezi ısıtma sistemindeki tüm radyatör valflerini açın.
2. Kombinin elektrik bağlantısını kapatın.
3. Radyatörler soğuyana kadar yaklaşık 10 dakika bekleyin.
4. En alttaki boşaltma noktasına bir tahliye hortumu bağlayın. Hortumun ucunu bir gidere veya borulardan boşaltılan suyun herhangi bir zarar vermeyeceği bir yere yerleştirin.
5. Merkezi ısıtma sistemi doldurma/tahliye valfini açın. Merkezi ısıtma sistemini boşaltın.



Uyarı

Su hala sıcak olabilir.

6. Tahliye noktasından artık su gelmeyene kadar tahliye valfini kapatın.

8 Sorun giderme

8.1 Arıza kodları

8.1.1 Uyarı

Bir durumun arıza ile sonuçlanabileceği bekleniyorsa, kombi ilk olarak bazı arızalar için uyarı verecektir. Ekranda bir uyarı kodu gösteriliyor (örn. **A02.33**).



Önemli

Kombi çalışmaya devam eder, ancak uyarının nedeni araştırılmalıdır. Uyarı, kombinin engelleme durumuna geçmesine veya kilitlemesine neden olabilir.

8.1.2 Engelleme

Bir engelleme, anormal bir durumun neden olduğu (geçici) bir kombi durumudur. Ekranda bir engelleme kodu gösteriliyor (örn. **H01.14**).

Kombi değişen durumu tespit eder. Eğer engelleme durumu devam ediyorsa, kombi arıza (kilitleme) moduna girecektir.



Önemli

- Engellemeye neden olan durum ortadan kaldırıldığında, kombi otomatik olarak tekrar çalışır.
- Engellenmemiş olan kombi fonksiyonları çalışmaya devam eder.

8.1.3 Kilitlenme

Engelleme koşulları devam ediyorsa, kombi kilit moduna girer (bir arıza olarak da adlandırılır). Ayrıca kombinin herhangi bir bölümünde arıza sinyali verilmesi durumunda da kombi kilitletir. Ekran kırmızı yanıyor ve bir hata kodu gösteriliyor (örneğin: **E04.08**).



Önemli

Kombi, ancak kilitlenme nedenleri ortadan kalktıktan ve sıfırlama yapıldıktan sonra çalışmaya geri döner.

8.1.4 Hata kodlarını raporlama

Bir hata kodu kaybolmuyorsa tesisatçı ile iletişime geçin. Tesisatçı ile iletişime geçmeden önce aşağıdaki detayları not alın:

- Hata kodu
- Kullanılan gaz tipi
- Kombi tipi
- Üretim tarihi
- Cihaz seri no

Bu bilgiler kombinin üst kısmına yapıştırılmış olan veri plakası üzerinde bulunabilir.

Şek.16 Veri plakası

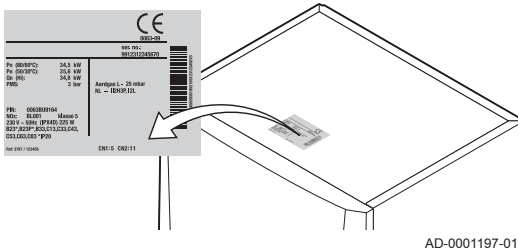

8.2 Tesisatçının adı ve telefon numarası okunuyor

Tesisatçı kontrol paneline kendi adını ve telefon numarasını ekleyebilir. Tesisatçı ile irtibat kurmak istediğiniz bu bilgileri okuyabilirsiniz.

1. ☰ düğmesine basın.
2. Seçimi onaylamak için ✓ düğmesine basın.
3. **Sistem Ayarları** ⚙️ seçin
4. Seçimi onaylamak için ✓ düğmesine basın.
5. **Tesisatçı Detayları** seçin

6. Seçimi onaylamak için ✓ düğmesine basın.
⇒ Tesisatçının adı ve telefon numarası gösterilir.

8.3 Sorunlar ve çözümleri

Tab.21 Sorunlar ve çözümleri

Sorun	Çözüm
Kullanım sıcak suyu yok.	<ul style="list-style-type: none"> • Kombi çalışmıyor: <ul style="list-style-type: none"> - Kombiye güç verildiğini kontrol edin. - Sigortayı ve anahtarları kontrol edin. - Gaz musluğunun doğru şekilde açık olduğunu kontrol edin. • DHW işlevi kapalıdır: DHW işlevini açın.
Radyatörler soğuk.	<ul style="list-style-type: none"> • CH işlevi kapalıdır: CH işlevini açın. • Radyatör valfleri açık değildir: sisteme bağlı olan tüm radyatörlerin valflerini açın. • Kombi çalışmıyor: <ul style="list-style-type: none"> - Kombiye güç verildiğini kontrol edin. - Sigortaları ve anahtarları kontrol edin. - Gaz musluğunun doğru şekilde açık olduğunu kontrol edin. • Su basıncı çok düşük; sistemdeki suyu doldurun. • Isıtma sıcaklık ayar noktası çok düşük: CP010 parametresinin değerini artırın veya ortam termostatu takılıysa bu cihazda ayarlanmış olan sıcaklığı artırın.
Kombi çalışmıyor.	<ul style="list-style-type: none"> • Güç yok: <ul style="list-style-type: none"> - Kombiye güç verildiğini kontrol edin. - Sigortayı ve anahtarları kontrol edin. • Kombi tıkanmışsa: <ul style="list-style-type: none"> - Gaz vanasının doğru biçimde açıldığını kontrol edin: gaz vanasını açın. - kombiyi tekrar çalıştırınız - tıkanma devam ederse: Tesisatçıyla iletişime geçin: • Kombi bozulmuştur (kilitleme): <ul style="list-style-type: none"> - Hata devam ederse: Tesisatçıyla iletişime geçin:
Su basıncı çok düşük (< 0,8 bar).	<ul style="list-style-type: none"> • CH sisteminde çok az su var: sisteme su ekleyin. • Otomatik doldurma cihazı (takılmışsa ve otomatik doldurma olarak ayarlanmışsa) bir uyarı yayınlar çünkü doldurma çok uzun sürüyordur (A02.33) veya çok sık gerekiyor dur (A02.34): <ul style="list-style-type: none"> - Ana su valfinin tamamen açık olup olmadığını kontrol edin. - Kombi ve sistemi kaçaklara karşı kontrol edin. - Hata devam ederse: Tesisatçı ile iletişime geçin. • Su sızıntısı. Tesisatçıyla iletişime geçin:
Sıcak kullanım suyu sıcaklığında şiddetli dalgalanma.	Yetersiz su beslemesi: musluğu açın.
CH borularından/devresinden gelen istenmeyen sesler.	<ul style="list-style-type: none"> • Merkezi ısıtma borularında hava vardır: ısıtma sırasında veya su doldurulurken oluşabilecek istenmeyen sesleri engellemek için kombideki, borulardaki veya valflerdeki havanın alınması gerekir. • Su CH sistemine çok hızlı girmektedir: tesisatçıyla iletişime geçin. • CH borularının braketleri çok fazla sıkılmıştır: tesisatçıyla iletişime geçin.
Kombinin altında veya yakınında ciddi bir su sızıntısı vardır.	<p>Kombi veya merkezi ısıtma boruları hasarlıdır:</p> <ul style="list-style-type: none"> • Su beslemesini kapatın. • Tesisatçıyla iletişime geçin:

9 Elden çıkarma

9.1 Elden Çıkarma ve Geri Dönüşüm



Uyarı

Kombinin çıkarılması ve imha edilmesi için yerel ve ulusal düzenlemelere uygun olacak şekilde sadece yetkili personele izin verilir.

Şek.17



Kombiyi sökmeniz gerekiyorsa, aşağıdaki işlemleri gerçekleştirin:

1. Kombinin çalışmasını durdurun.
2. Kombiye giden elektrik bağlantısını kesiniz.
3. Ana gaz valfini kapatın.
4. Şebeke suyunu kapatın.
5. Kombi üzerindeki gaz valfini kapatın.
6. Tesisatı boşaltın.
7. Hava besleme/baca gazı borularını çıkartın.
8. Tüm boruları birbirinden ayırın.
9. Kombiyi sökün.

10 Çevresel

10.1 Enerji tasarrufu

- Kombininin kurulu olduğu odanın düzgün bir şekilde havalandırılmasını sağlayın.
- Fan çıkışlarını kapatmayın.
- Radyatörleri kapatmayın. Radyatörlerin önüne perdeler asmayın.
- Radyatörlerin arkasına yansıtıcı paneller yerleştirin. Bu yansıtıcı paneller, kaybolabilecek ısıyı yansıtır.
- Isıtma gerektirmeyen odalarda boruları yalıtın (kilerler ve çatı katları).
- Kullanılmayan odalardaki radyatörleri kapatın.
- Gereksiz ise sistemde (sıcak veya soğuk) su dolaştırmayın.
- %40'a kadar enerji tasarrufu sağlayabilen enerji tasarruflu duş başlığı takın.
- Küvette yıkanmak yerine duş alın; küvet iki kat daha fazla su ve enerji kullanır

10.1.1 Oda termostatları ve ayarları

Farklı versiyonlarda oda termostatları mevcuttur. Termostat tipi ve ayarı toplam enerji tüketimini etkiler.

Birkaç ipucu:

- Termostatik radyatör valfleriyle de birleştirilebilen modülasyon regülatörü, enerji verimliliğine sahiptir ve yüksek düzey konfor sunar. Bu kombinasyon her bir odada sıcaklığın bağımsız ayarlanmasına imkan tanır. Ancak, oda termostatının bulunduğu odalara termostatik radyatör valfleri takmayın.
- Termostatik radyatör valflerinin tamamen açılması veya kapatılması istenmeyen sıcaklık dalgalanmalarına neden olur. Termostatın düğmesini veya valfini küçük adımlarla daha yükseğe veya düşüğe çevirin.
- Termostatı yaklaşık 20°C'ye indirin. Bu ısıtma maliyetlerini ve enerji tüketimini azaltır.
- Odaların havalandırılması gerektiğinde, termostatı da öncesinde düşürün.
- Eğer açık/kapalı prensibiyle çalışan bir termostat kullanıyorsanız yaz mevsiminde su sıcaklığını kış mevsiminde olduğundan daha düşük dereceye (örneğin sırasıyla 60°C ve 80°C olarak) ayarlayın.
- Saatli termostatları ve programlanabilir termostatları ayarlarken, hiç kimsenin olmayacağı zamanları ve tatilleri de dikkate alın.

11 Garanti

11.1 Genel

Cihazlarımızdan birini aldığınız ve ürünümüze güven duyduğunuz için size teşekkür ederiz.

Bu ürünün her zaman güvenli ve verimli bir şekilde çalışmasını sağlamak üzere düzenli olarak kontrol edilmesini ve bakımının yapılmasını öneririz.

Tesisatçınız ve servis departmanımız size bu konuda destek olabilir.

11.2 Garanti şartları

Bu hükümler, satın alan kişinin ülkesinde yürürlükte olan gizli kusurları konu alan yasal hükümlerin satın alan kişi açısından uygulanmasını etkilememektedir.

Bu cihaz tüm üretim hatalarını kapsayacak bir garantiye sahiptir; garanti süresi tesisatçının faturasında görünen satın alma tarihinden itibaren başlar.

Garanti süresi fiyat listemizde ifade edilmektedir.

Mevzuat ve yönetmelikler doğrultusunda bu ürünün kullanım ömrü 10 yıldır. İlgili yasa gereği üretici ve satıcı firmalar bu süre içerisinde cihazların fonksiyonlarını yerine getirebilmesi için gerekli yedek parça bulundurma ve cihaza servis yapılmasını sağlamayı taahhüt eder.

Cihazın yanlış kullanımı, bakımının eksik yapılması veya hiç yapılmaması, montajının doğru yapılmaması (montajın yetkili bir montaj görevlisi tarafından gerçekleştirilmesini sağlamak kendi sorumluluğunuzdadır) durumunda imalatçı olarak hiçbir şekilde sorumlu tutulamayız.

Özellikle, aşağıda belirtilenlerle uyumlu olmayan bir kurulumdan kaynaklanan malzeme hasarları, maddi olmayan kayıplar veya fiziksel yaralanmalar durumunda sorumlu tutulamayız:

- Yerel yetkili makamlarca belirlenmiş yönetmelik gereklilikleri veya hükümleri.
- Montaja ilgili ulusal veya yerel yönetmelikler ve özel hükümler.
- Kullanım kılavuzlarımız ve montaj talimatlarımız, özellikle de cihazların düzenli bakımıyla ilgili hükümler.

Garantimiz teknik servis ekiplerimiz tarafından kusurlu bulunan parçaların değiştirilmesi veya onarımıyla sınırlıdır, işçilik, nakil ve taşıma masraflarını kapsamaz.

Garantimiz normal aşınma, yanlış kullanım, yetkisiz üçüncü şahıslar tarafından yapılan müdahaleler, eksik veya yetersiz gözetim veya bakım, uygun olmayan bir elektrik beslemesi veya uygun olmayan veya düşük kaliteli yakıt kullanımı nedeniyle bozulan parçaların değiştirme veya onarım giderlerini kapsamaz.

Motorlar, pompalar, elektrikli valfler gibi küçük parçalar, yalnızca daha önce hiç sökülmemişlerse garanti altındadır.

2 Şubat 2002 tarihli 24 sayılı kararnameyle yürürlüğe girmiş ve 8 Mart 2002 tarihli, 57 sayılı Resmi Gazetede yayınlanmış Avrupa Birliği Direktifi 99/44/EEC kapsamındaki haklar geçerlidir.

12 Ek

12.1 ErP bilgileri

12.1.1 Ürün fişi

Tab.22 Ürün fişi

De Dietrich-AMC		25/28 BIC	25/39 BIC
Alan ısıtma - Sıcaklık uygulaması		Orta	Orta
Su ısıtma - Açıklanan yük profili		XXL	XXL
Mevsimsel alan ısıtma enerji verimliliği sınıfı		A	A
Su ısıtma enerji verimliliği sınıfı		B	B
Nominal ısı çıkışı (<i>Prated veya Psup</i>)	kW	25	25
Alan ısıtma - Yıllık enerji tüketimi	GJ	76	78
Su ısıtma - Yıllık enerji tüketimi	kWh GJ	64 25	65 24
Mevsimsel alan ısıtma enerji verimliliği	%	94	92
Su ısıtma enerji verimliliği	%	77	80
Ses gücü düzeyi L _{WA} iç mekanlar	dB	52	46

**Bakınız**

Montaj, kurulum ve bakım ile ilgili belirli önlemler için: Emniyet, sayfa 5

12.1.2 Paket fişi

Şek.18 Paketin alan ısıtma enerji verimliliğini gösteren kombiler ile ilgili paket fişi

Kombinin mevsimsel alan ısıtma enerji verimliliği

①

‘I’ %

Sıcaklık kontrolü

sıcaklık kontrolünün fişinden

Sınıf I = %1, Sınıf II = %2, Sınıf III = %1,5,
Sınıf IV = %2, Sınıf V = %3, Sınıf VI = %4,
Sınıf VII = %3,5, Sınıf VIII = %5

②

+ [] %

Ek kombi

kombinin fişinden

Mevsimsel alan ısıtma enerji verimliliği (% cinsinden)

③

([] - ‘I’) x 0,1 = ± [] %

Solar katkı

solar cihazın fişinden

Kolektör boyutu (m²
cinsinden)Tank hacmi (m³
cinsinden)Kolektör verimliliği (%
cinsinden)Tank derecesi ⁽¹⁾A* = 0,95, A = 0,91,
B = 0,86, C = 0,83,
D - G = 0,81

④

(‘III’ x [] + ‘IV’ x []) x 0,9 x ([] /100) x [] = + [] %

(1) Tankın derecesi A'nın üzerindeyse 0,95 kullanın

Ek ısı pompası

ısı pompasının fişinden

Mevsimsel alan ısıtma enerji verimliliği (% cinsinden)

⑤

([] - ‘I’) x ‘II’ = + [] %

Solar katkı VE Ek ısı pompası

daha küçük olan değeri seçin

④

0,5 x [] VEYA 0,5 x [] = - [] %

⑤

⑥

Paketin mevsimsel alan ısıtma enerji verimliliği

⑦

[] %

Paketin mevsimsel alan ısıtma enerji verimliliği sınıfı

<input type="checkbox"/>	<input type="checkbox"/>	<input type="checkbox"/>	<input type="checkbox"/>	<input type="checkbox"/>	<input type="checkbox"/>	<input type="checkbox"/>	<input type="checkbox"/>	<input type="checkbox"/>	<input type="checkbox"/>
G	F	E	D	C	B	A	A⁺	A⁺⁺	A⁺⁺⁺
<30%	≥30%	≥34%	≥36%	≥75%	≥82%	≥90%	≥98%	≥125%	≥150%

35°C'de düşük sıcaklık ısı yayıcılarla kurulmuş olan kombi ve ek ısı pompası

ısı pompasının fişinden

⑦

[] + (50 x ‘II’) = [] %

Bu fişte sağlanan ürünlerin paketinin enerji verimliliği bir binaya kurulduğunda gerçek enerji verimliliğine karşılık gelmeyebilir; çünkü bu verimlilik, dağıtım sistemindeki ısı kaybı, binanın boyutu ve binanın özellikleri ile bağlantılı ürünlerin boyutlandırması gibi diğer faktörlerden de etkilenebilir.

AD-3000743-01

- I Öncelikli alan ısıtıcısının % cinsinden ifade edilen mevsimsel alan ısıtma enerji verimliliği değeri.
- II Aşağıdaki tabloda belirtildiği gibi bir paketin öncelikli ve ek ısıtıcılarının ısı çıkışının ağırlığını belirleme faktörü.
- III Matematiksel ifadenin değeri: $294/(11 \cdot \text{Prated})$, burada "Prated" öncelikli alan ısıtıcısı ile ilgilidir.
- IV Matematiksel ifadenin değeri $115/(11 \cdot \text{Prated})$, burada "Prated" öncelikli alan ısıtıcısı ile ilgilidir.

Tab.23 Kombilerin ağırlığının belirlenmesi

$P_{sup} / (Prated + P_{sup})^{(1)(2)}$	II, sıcak su depolama tankı olmayan paket	II, sıcak su depolama tankı olan paket
0	0	0
0,1	0,3	0,37
0,2	0,55	0,70
0,3	0,75	0,85
0,4	0,85	0,94
0,5	0,95	0,98
0,6	0,98	1,00
$\geq 0,7$	1,00	1,00

(1) Ara değerler iki komşu değer arasında doğrusal enterpolasyon kurularak hesaplanır.

(2) Prated öncelikli alan ısıtıcısı veya birleşik ısıtıcı ile ilgilidir.

Şek.19 Paketin su ısıtma enerji verimliliğini gösteren birleşik ısıtıcılarla (kombiler veya ısı pompaları) ilgili paket fişi

Birleşik ısıtıcının su ısıtma enerji verimliliği

①
 %

Açıklanan yük profili:

Solar katkı

solar cihazın fişinden

Yedek elektrik

②
 $(1,1 \times 'I' - 10\%) \times 'II' - 'III' - 'I' = +$ %

Ortalama iklimde paketin su ısıtma enerji verimliliği

③
 %

Ortalama iklimde paketin su ısıtma enerji verimliliği sınıfı

	<input type="checkbox"/>	<input type="checkbox"/>	<input type="checkbox"/>	<input type="checkbox"/>	<input type="checkbox"/>	<input type="checkbox"/>	<input type="checkbox"/>	<input type="checkbox"/>	<input type="checkbox"/>	<input type="checkbox"/>
	G	F	E	D	C	B	A	A⁺	A⁺⁺	A⁺⁺⁺
<input type="checkbox"/> M	<27%	≥27%	≥30%	≥33%	≥36%	≥39%	≥65%	≥100%	≥130%	≥163%
<input type="checkbox"/> L	<27%	≥27%	≥30%	≥34%	≥37%	≥50%	≥75%	≥115%	≥150%	≥188%
<input type="checkbox"/> XL	<27%	≥27%	≥30%	≥35%	≥38%	≥55%	≥80%	≥123%	≥160%	≥200%
<input type="checkbox"/> XXL	<28%	≥28%	≥32%	≥36%	≥40%	≥60%	≥85%	≥131%	≥170%	≥213%

Daha soğuk ve daha sıcak iklim koşullarında su ısıtma enerji verimliliği

Daha soğuk: $\text{③} - 0,2 \times \text{②} = \text{④} \%$

Daha sıcak: $\text{③} + 0,4 \times \text{②} = \text{⑤} \%$

Bu fişte sağlanan ürünlerin paketinin enerji verimliliği bir binaya kurulduğunda gerçek enerji verimliliğine karşılık gelmeyebilir; çünkü bu verimlilik, dağıtım sistemindeki ısı kaybı, binanın boyutu ve binanın özellikleri ile bağlantılı ürünlerin boyutlandırması gibi diğer faktörlerden de etkilenebilir.

AD-3000747-01

- I Kombine ısıtıcının % cinsinden ifade edilen su ısıtma enerji verimliliği değeri.
- II $(220 \cdot Q_{ref})/Q_{nonsol}$ matematiksel ifadesinin değeri, burada kombine ısıtıcının açıklanan yük profili M, L, XL veya XXL için Q_{ref} , 811/2013 no.lu AB Düzenlemesinin, Ek VII Tablo 15'ten ve Q_{nonsol} , solar cihazın ürün fişinden alınmıştır.
- III $(Q_{aux} \cdot 2,5)/(220 \cdot Q_{ref})$ matematiksel ifadesinin % olarak değeri, burada kombine ısıtıcının açıklanan yük profili M, L, XL veya XXL için Q_{aux} , solar cihazın ürün fişinden ve Q_{ref} , 811/2013 no.lu AB Düzenlemesinin, Ek VII Tablo 15'ten alınmıştır.

De Dietrich Türkiye

Orta Mahalle, Akdeniz Sokak, No: 8, Tuzla / İstanbul

<http://www.dedietrich.com.tr>

musterihizmetleri@dedietrich.com.tr

Çağrı Merkezi: 0850 755 02 35

Original instructions - © Telif hakkı

Bu teknik talimatnamede yer alan tüm teknik ve teknolojik bilgiler ve beraberinde bulunan çizimler ve teknik tanımlamalar mülkiyetimiz altındadır ve önceden yazılı onayımız olmadan çoğaltılamaz. Güncellemelere açıktır.

CE

De Dietrich 

BDR THERMEA GROUP